

# Trinkelių Klojimo Instrukcija



## 1. **PAGRINDINIAI DUOMENYS APIE PREKĘ**

- 1.1. *Prekės aprašymas:*** guminės trinkelės, pagamintos iš smulkintų gumos granuliu; atsparios meteorologinėms sąlygoms (sniegui, lietuvi, šalnai), dekoratyvios, apsaugančios nuo pavojingų kritimų, neslidžios, atsparios drėgmei, nesukelia alergijos, sudėtyje neturi kenksmingų ar toksiškų medžiagų, gerai absorbuojančios garsą tiek viduje, tiek išorėje, pasižymi gera šilumos izoliacija.
- 1.2. *Sudėtis:*** guminės trinkelės yra pagamintos iš gumos granuliu, poliuretano ir dažų mišinio. Kiekviena trinkelė turi aštuonias plastmasines spyneles, kurios jungia atskirą plytelę su kiekviena gretima plytele, tokiu būdu užtikrinamos plokštumos vientisumą.
- 1.3. *Naudojimo paskirtis:*** rekomenduojama gumines trinkeles naudoti žaidimų aikštelių, pėsčiųjų takų ir neprofesionalių sporto aikštynų dangoms kloti.

## 2. **KLOJIMO INSTRUKCIJOS**

- 2.1. *Bendri reikalavimai, taikytini guminių trinkelių klojimui.***
- 2.1.1.** Tiek paviršius, ant kurio klojama, tiek klojamos guminės trinkelės prieš klojimą turi būti sausos, ant jų negali būti nešvarumų.
- 2.1.2.** Guminės trinkelės gali būti klojamos ant byraus paviršiaus, betono ar asfalto pagrindo.
- 2.1.3.** Guminės trinkelės turi būti klojamos ne žemesnėje kaip 10°C ir ne aukštesnėje kaip 25°C temperatūroje, esant sausam orui.
- 2.1.4.** Likus ne mažiau kaip 8 val. iki klojimo, rekomenduojama padėti visą guminių trinkelių dangą šalia klojimo vietos, kad guminės trinkelės atgautų pirminę gamyklinę formą (supakuotos guminės trinkelės yra veikiamos viena kitos svorio, todėl pakuotėje jų matmenys gali būti nežymiai pakitę) ir būtų paprasčiau atrinkti nežymiai besiskiriančių guminių trinkelių atspalvius.
- 2.1.5.** Patartina gumines trinkeles kloti, atsižvelgiant į aplinkos (oro) temperatūrą, nes nuo pernelyg didelės kaitros guminės trinkelės nežymiai plečiasi, o atvėsusios traukiasi, todėl tarp jų gali atsirasti tarpai. Atitinkamai rekomenduotina gumines trinkeles kloti esant pastoviai aplinkos (oro) temperatūrai, pvz., visas gumines trinkeles kloti ryte arba vakare, kad jų neveiktų paros oro temperatūros pokyčiai.

- 2.1.6.** Rekomenduojama gumines trinkeles kloti taip, kad nežymiai besiskiriantys guminių trinkelių atspalviai\* būtų kuo mažiau pastebimi.
- 2.1.7.** Klojimo metu guminių trinkelių matmenys galima keisti, naudojant pjūklą ar braižytuvą-peilį.
- 2.1.8.** Dėl guminių trinkelių elastingumo jų parametrų nukrypimus iki 5 mm\* galima ištaisyti, guminių trinkelių dangą suspaudus po to, kai jos yra išklojamos.
- 2.1.9.** Tam, kad būtų užtikrintas guminių trinkelių dangos vientisumas, būtina aplink šią dangą sudėti bordiūrus, medines sijas ar ilgus horizontalius bortelius.
- 2.1.10.** Siekiant geriausių rezultatų, rekomenduojama guminių trinkelių klojimui pasamdyti kvalifikuotą specialistą.

## **2.2.        *Instrukcijos, taikytinos guminių trinkelių klojimui ant betono pagrindo.***

- 2.2.1.** Betono pagrindas, ant kurio klojamos guminės trinkelės, turi būti su nuolidžiais, privalu įrengti vandens drenažo sistemą, kad per guminių trinkelių dangą nepratekėtų ar nesisunktų vanduo.
- 2.2.2.** Ant betono paviršiaus negali būti įtrūkimų ar plyšių.
- 2.2.3.** Betono pagrindas turi būti gerai sustingęs (45-60 dienų), lygus, švarus, sausas, ant jo negali kauptis ar būti susikaupusio vandens.
- 2.2.4.** Prieš klijuojant gumines trinkeles, betonuotą paviršių reikia nutepti giluminiu gruntu.
- 2.2.5.** Klijuojant gumines trinkeles, būtina jas viena prie kitos gerai prispausti.
- 2.2.6.** Po guminių trinkelių išklojimo (t.y. suklijavimo), 24 valandas (kol klijai sustings) jos negali gauti drėgmės (ant jų negali kauptis ar būti susikaupusio vandens), nes vanduo atskiedžia klijus, todėl guminės trinkelės gali neprilipti. Klijų stingimo laikotarpiu turi būti užtikrinama vienoda aplinkos (oro) temperatūra.
- 2.2.7.** Rekomenduojama guminių trinkelių klijavimui prie betono pagrindo naudoti poliuretano klijus.
- 2.2.8.** Guminių trinkelių išdėstymą galite matyti nuotraukuose.

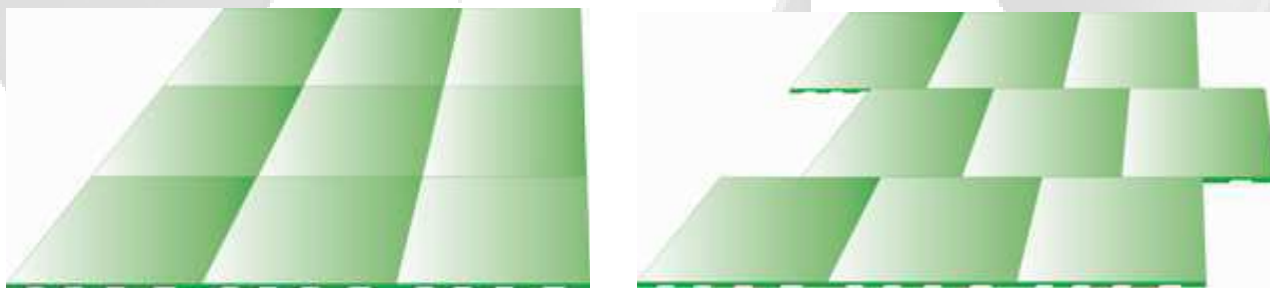

## **2.3.        *Instrukcijos, taikytinos guminių trinkelių klojimui ant asfalto pagrindo.***

- 2.3.1.** Asfalto pagrindas, ant kurio klojamos guminės trinkelės, turi būti tvirtas, lygus, švarus, sausas, ant jo negali būti naftos produktų, tepalų, riebalų ar susikaupusio vandens. Nauja asfalto danga turi stingti ne trumpiau kaip 30 dienų iki guminių trinkelių klojimo pradžios.
- 2.3.2.** Asfalto pagrindas, ant kurio klojamos guminės trinkelės, turi būti su nuolidžiais, privalu įrengti vandens drenažo sistemą, kad per guminių trinkelių dangą nepratekėtų ar nesisunktų vanduo.
- 2.3.3.** Ant asfalto paviršiaus negali būti įtrūkimų ar plyšių.
- 2.3.4.** Prieš klijuojant gumines trinkeles, asfaltuotą paviršių reikia nutepti giluminiu gruntu.
- 2.3.5.** Klijuojant gumines trinkeles, būtina jas vieną prie kitos gerai prispausti.

**2.3.6.** Po guminių trinkelėlių išklojimo (t.y. suklijavimo), 24 valandas (kol klijai sustings) jos negali gauti drėgmės (ant jų negali kauptis ar būti susikaupusio vandens), nes vanduo atskiedžia klijus, todėl guminės trinkelės gali neprilipti. Klijų stingimo laikotarpiu turi būti užtikrinama vienoda aplinkos (oro) temperatūra.

**2.3.7.** Rekomenduojama guminių trinkelėlių klijavimui prie betono pagrindo naudoti poliuretano klijus.

## **2.4.** *Instrukcijos, taikytinos guminių trinkelėlių klojimui ant biraus paviršiaus pagrindo.*

**2.4.1.** Pagrindas paruošiamas tokiu būdu: nukasamas juodžemis (t.y. augalinis sluoksnis) iki tvirto žemės pagrindo; nesant tvirto žemės pagrindo, rekomenduojama kloti tekstilę pagrindui sutvirtinti; pirmu sluoksniu pilamas smėlis, antru – skalda (0-35 frakcijos), trečiu – acijos (arba smėlio – cemento mišinys ar sausas betonas); po to klojamos guminės trinkelės.

**2.4.2.** Itin svarbu užtikrinti pagrindo lygumą ir tvirtumą; pagrindo storis turi priklausyti nuo klojamos dangos naudojimo paskirties: kuo didesnio svorio bus slegiama guminių trinkelėlių danga, tuo storesnis turi būti pagrindo sluoksnis.

**2.4.3.** Privalu įrengti vandens drenažo sistemą, kad per guminių trinkelėlių dangą nepratekėtų ar nesisunktų vanduo.

**2.4.4.** Klojant gumines trinkeles ant biraus paviršiaus pagrindo, tam, kad būtų išvengta deformacijų ir pasėdusio paviršiaus paslinkimo, rekomenduojama naudoti gumines trinkeles, kurių storis ne mažesnis nei 40-45 mm.

**2.4.5.** Tam, kad būtų užtikrintas guminės dangos plokštumos vientisumas, rekomenduojama gumines trinkeles sujungti vien su kita, naudojant plastikinius kaištukus

### **2.4.6.** Nuotraukuose galite matyti kaip reiktų sujungti plastikinius kaištukus.

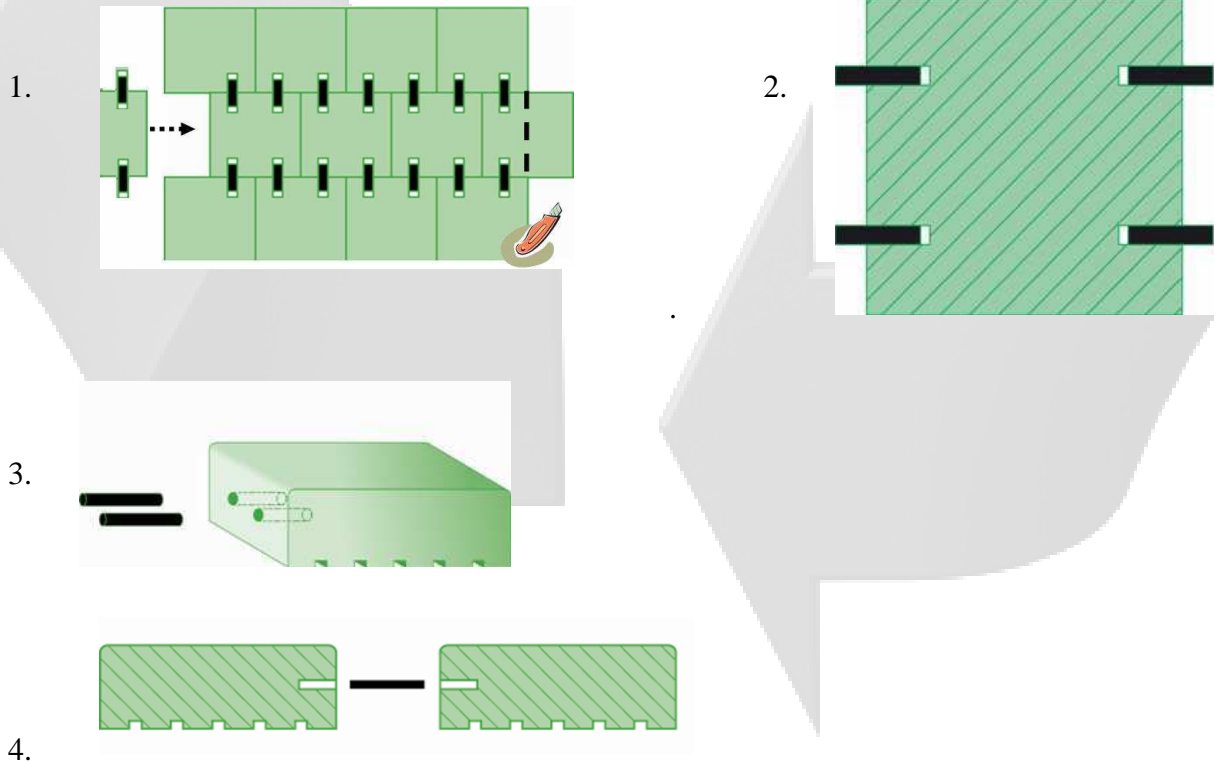

### **3. NAUDOJIMO IR PRIEŽIŪROS TAISYKLĖS**

- 3.1.** Guminių trinkelėlių paviršius turi būti valomas (plaunamas) švairiu vandeniu. Kartu su vandeniu gali būti naudojamos valymo priemonės. Siekiant užtikrinti guminių trinkelėlių dangos paviršiaus patvarumą, būtina guminių trinkelėlių dangą plauti, nuo jos paviršiaus surinkti kietąsias daleles (pvz., mažus akmenukus ir pan.). Nenaudoti stiprių valiklių, skiediklių ar kitų cheminių medžiagų.
- 3.2.** Draudžiama naudoti avalynę, kuri gali pažeisti guminių trinkelėlių dangos paviršių, pvz., startukus (t.y. bėgimo sportbačius), futbolo batelius ir pan.
- 3.3.** Nerekomenduojama motorines transporto priemones (motorolerius, motociklus, lengvuosius automobilius, sunkvežimius, t.t.) laikyti stovinčias ar jomis važinėti ant guminių trinkelėlių dangos paviršiaus, nes dėl pernelyg didelės paviršiaus apkrovos gali sumažėti guminių trinkelėlių patvarumas.



#### **Techniniai Guminių Trinkelėlių Duomenys**

##### **Guminės trinkelės 20mm storio:**



***20mm storis (1000x1000mm, 500x500mm)***

***Svoris 15,5kg***

***Spalvos: juoda, raudona, žalia, pilka***

***Saugus kritimo aukštis 0,7m***

***Lygiapadė, klijuojama ant lygaus paviršiaus (betoninio grindinio, asfalto).***

***Išmatavimai:***

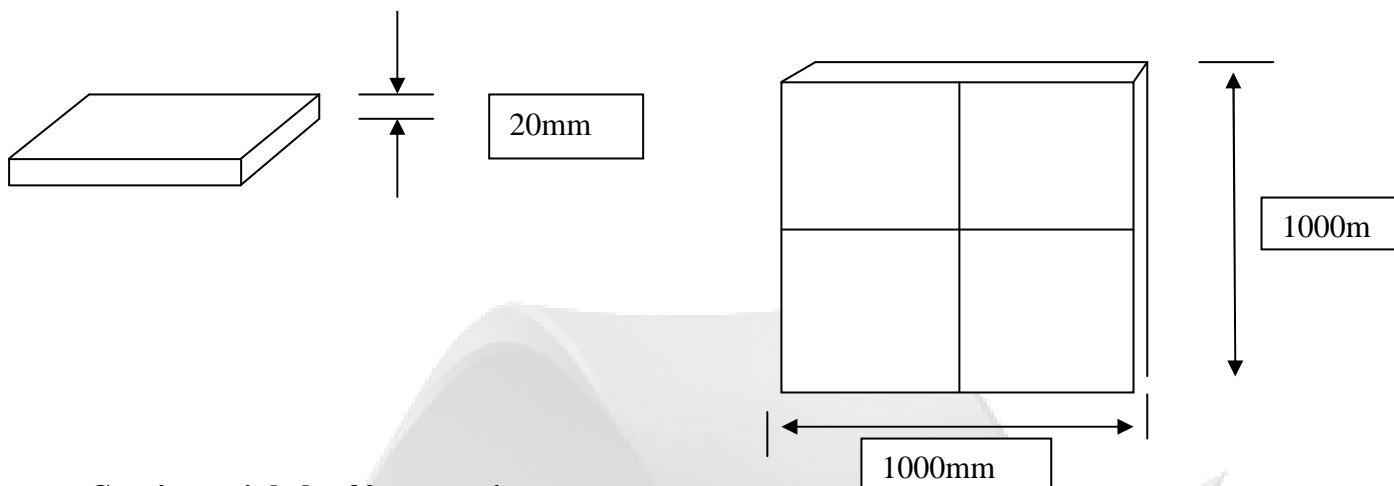

**Guminės trinkelės 30mm storio:**

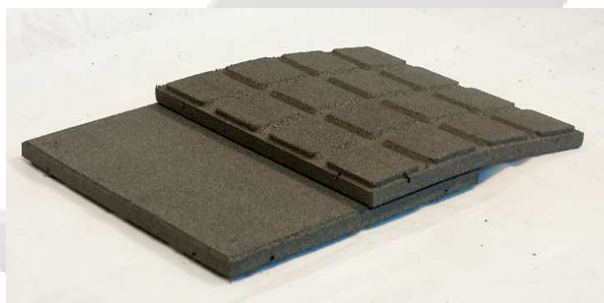

*30mm storis (1000x1000mm, 500x500mm)*

*Svoris (1m<sup>2</sup>): 25,5kg*

*Spalvos: juoda, raudona, žalia, pilka*

*Saugus kritimo aukštis 0,9m*

*Lygiapadė su groveliais, klijuojama ant lygaus paviršiaus (betoninio grindinio, asfalto) arba*

*klojamos ant mineralinio pagrindo (žvyras, acijos, skalda).*

**Išmatavimai:**

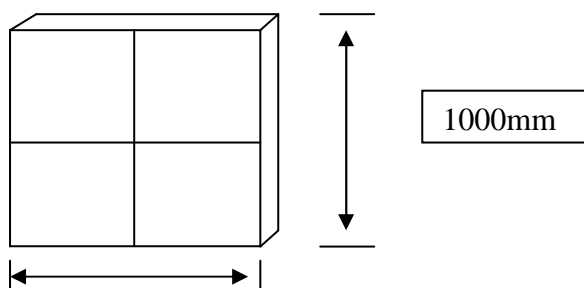
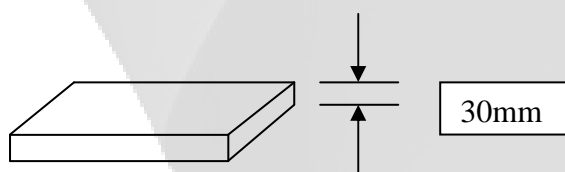

1000mm

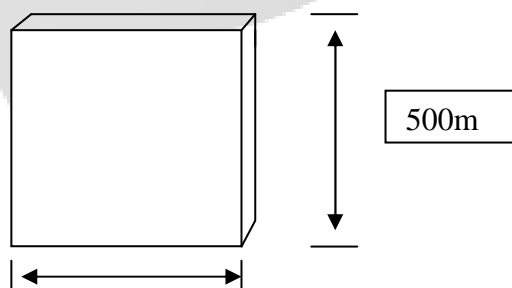

500mm